

Cafe **DeLonghi**
FRESHGREEN

義大利進口全自動研磨咖啡機

※新貴型《ESAM3500》



台灣總代理：燦太股份有限公司

INSTRUCTION FOR INSTALLATION AND USE

I、	操作保養說明書目錄	1
II、	使用注意事項	2
III、	咖啡機構造介紹	3
IV、	控制面板	4
V、	安全警告 & 安裝注意事項	5
VI、	咖啡機使用準備作業	6
VII、	開機 & 預熱 & 準備萃取咖啡(使用咖啡豆)	7
IX、	更改咖啡流量	9
	調整咖啡研磨器	9
	使用咖啡粉萃取咖啡(非使用咖啡豆)	9
X、	供應熱水	10
	更改熱水的流出量	10
XI、	調製卡布奇諾(Cappuccino)或拿鐵(Latte)	11
XII、	調製奶泡(不含咖啡)	12
	更改咖啡與卡布奇諾奶泡流出量	12
XIII、	清理 & 維護	13
XV、	選單設定 & 更改	15
XVI、	除鈣功能	16
	更改咖啡萃取溫度	16
XVII、	更改咖啡機待機時間	17
	更改水質設定	17
	恢復原廠設定	17
	更改語言設定	17
XVIII、	螢幕訊息 & 故障排除方法	18
XIX、	常見問題	19
XX、	商品保固說明及保固書	21

使用注意事項

當您在使用此咖啡機時，除需執行基本安全措施之外，還應遵守以下事項：

- 請仔細閱讀手冊，並且按照所有操作說明操作。
- 請確定此咖啡機電壓跟插座電壓相符（110V）。
※如因錯誤用電而造成機器損壞，不在保固範圍內。
- 勿碰觸咖啡機的高溫表面，請使用握把或旋轉鈕。
- 爲了避免火災、觸電及其他意外發生，請勿將電源線、插頭及此咖啡機產品浸入水中及其它液體之內。
- 禁止兒童單獨使用本咖啡機，使用中請勿擅自離開。
- 當不使用咖啡機期間或清理前，請拔除電源插頭。
- 待咖啡機冷卻後再進行清洗或拆除附件之動作。
- 當電源線損壞、咖啡機產品故障及其他任何異常時，請立即停止使用，並聯絡代理商或授權維修站做檢測·維修·調整。
- 請勿使用任何未經授權的副廠零配件，以免造成損壞或其他意外發生。
- 請於室內使用本非機。
- 爲了避免意外發生，請勿將電源線吊掛在桌角、任何尖銳物品之邊角、或表面高溫的地方。
- 爲了避免意外發生，咖啡機之放置位置請遠離瓦斯爐、電子爐、烤箱或微波爐等。
- 請將咖啡機的電源插頭直接插入牆上的插座。在移除電源線插頭前請先行關閉電源開關。
- 此咖啡機只適合用於萃取咖啡。任何其他使用方式都視爲不當使用，也可能造成危險。

規格說明

型號：ESAM 3500

電壓（V/Hz）：110V/60Hz

尺寸（WxDxH）cm：28 x 37.5 x 36 cm

重量：12 KG

功率：1350 W

水箱容量：1.8 L

豆槽容量：120g

渦輪：雙

咖啡機構造介紹

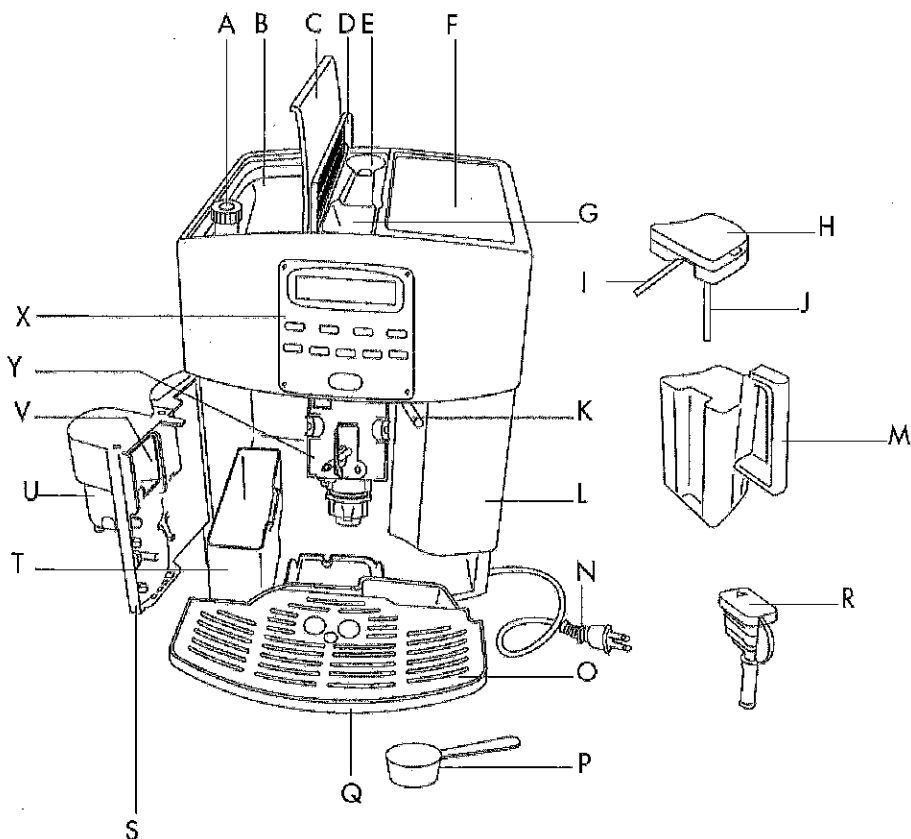

- | | |
|-------------------------|----------------|
| A. 磨豆粗細調整鈕 | M. 鮮奶壺 |
| B. 咖啡豆槽 | N. 電源線 |
| C. 咖啡豆槽上蓋 | O. 滴水盤柵板 |
| D. 單品粉槽蓋 | P. 單品粉杓 |
| E. 單品粉杓置放槽 | Q. 滴水盤(抽取式) |
| F. 溫杯盤 | R. 熱水出水頭(可抽取式) |
| G. 單品粉置入孔 | S. 出水口面板 |
| H. 鮮奶壺蓋(拿鐵/卡布奇諾
各1個) | T. 殘渣筒 |
| I. 製成奶泡出口管 | U. 可調式咖啡出水口 |
| J. 鮮奶吸入管 | V. 咖啡出水活門 |
| K. 蒸氣/熱水出口 | X. 控制面板 |
| L. 抽取式水箱 | Y. 沖泡器 |

控制面板

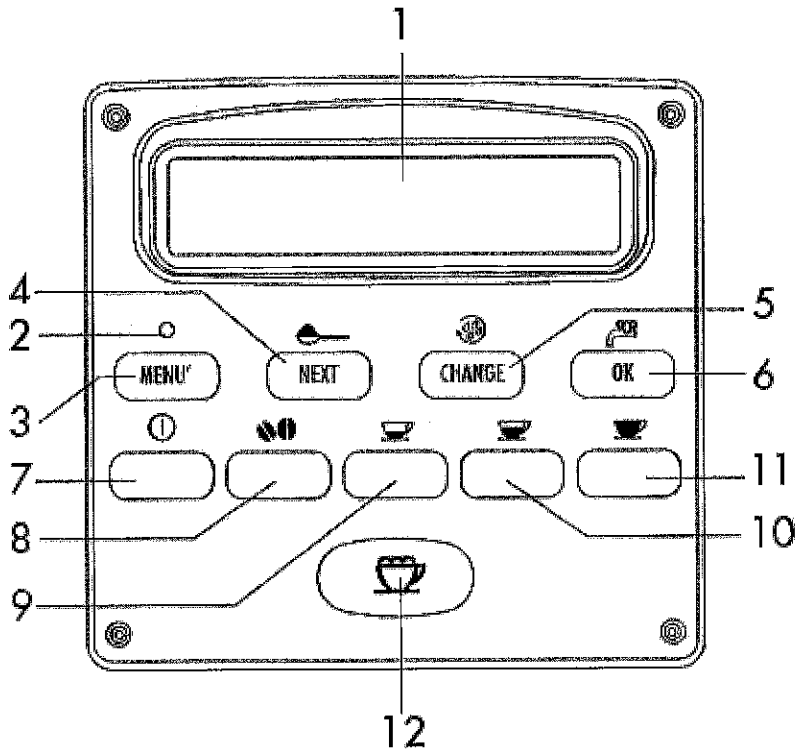

- | | |
|------------------------------|-----------------|
| 1. 液晶顯示螢幕 | 7. 電源開關 |
| 2. 選單指示燈 | 8. 咖啡濃淡調整按鍵 |
| 3. 選單按鍵 | 9. 一或兩杯濃縮咖啡按鍵 |
| 4. 單品咖啡鍵／選單指示燈亮時
為“下一步”按鍵 | 10. 一或兩杯一般咖啡按鍵 |
| 5. 清洗鍵／選單指示燈亮時
為“選取／更改”按鍵 | 11. 一或兩杯美式淡咖啡按鍵 |
| 6. 熱水鍵／選單指示燈亮時
為“確認”按鈕 | 12. 拿鐵／卡布奇諾按鍵 |

安全警告

請仔細研讀使用說明書並妥善保存

- 本咖啡機是專為萃取咖啡專用，使用時請小心，以避免因熱水、發泡蒸氣或使用不當而遭到燙傷。
- 如有不當，錯誤或不正確使用導致任何損失，代理商概不負責。
- 操作時，請勿接觸咖啡機高溫部位，正確使用按鍵或把手。
- 身體或手指潮濕時，請勿接觸咖啡機，以免觸電。
- 如無成人在旁指導操作時，兒童或不合適的人員均不得單獨使用此咖啡機。
- 請確保兒童不得擅自操作咖啡機。
- 故障或無法正常動作時，請關閉電源，勿擅自維修或拆卸。有任何維修需要，請聯絡代理廠商授權的技術服務中心並使用原廠零件。

如疏忽研讀安全警告事項，可能導致咖啡機的損害及使用安全。

安裝注意事項

- 請將咖啡機裝置於工作平台上，並遠離潮濕及其他電器用品。
- 將咖啡機裝置於水平的工作台上，請保持距離牆壁約 5 公分，並確定咖啡機上方至少有 20 公分高的空間，方便加豆、操作單品咖啡、盪杯等使用。
- 不得將咖啡機裝置於室溫低於 0°C 之處，避免因結冰而成損壞。
- 請確定家中的電源電壓是否符合咖啡機的規定電壓。(僅限使用正確接地電源，最小額定電流 10 安培。如有接地不當而造成任何意外時，製造廠商/代理商一概不負責)。
- 使用者請勿自行更換咖啡機電源線。電源線如有破損時，請聯絡總代理商授權技術服務中心，以避免任何危險發生。

※第一次使用時，爲了學習如何正確使用，請仔細遵守下列操作步驟

第一次使用時，咖啡機準備作業

1. 語言設定

- 第一次使用時，請設定語言。若要設定爲英文，請將咖啡機之電源線插入插座，然後等待「Press OK to Install English」的訊息顯示。當訊息顯示出現時，請按“OK”鍵(圖 1)至少 3 秒鐘直到「English Installed」的訊息出現，即爲設定完成。

※若語言設定錯誤，請參考“更改語言設定”的步驟

2. 水箱加水

5 秒鐘後，顯示幕會顯示「Fill Tank」。取出水箱(圖 2)，清洗後請注入常溫水，水量不得超出最高標線。裝完水後再將水箱依原有方向推入到底。

3. 清洗咖啡機內部管路

- 請放置一個空咖啡杯在熱水出水頭下方(圖 3)。若熱水出水頭未安裝完成，顯示幕訊息將會顯示「Insert Water Spout」，然後依照(圖 4)的步驟將熱水出水頭裝上，請確認熱水出水頭上的箭頭對準到面板上的箭頭。安裝好後，會顯示訊息。
- 按住 OK 鍵(圖 1)數秒鐘後，熱水出水頭將會流出熱水(水流會自動停止)。
- 然後顯示幕會顯示「Turning OFF Please Wait」。咖啡機將會自動關機。

4. 咖啡豆加入咖啡豆槽

- 將咖啡豆裝入至咖啡豆槽(圖 5)

警告事項：



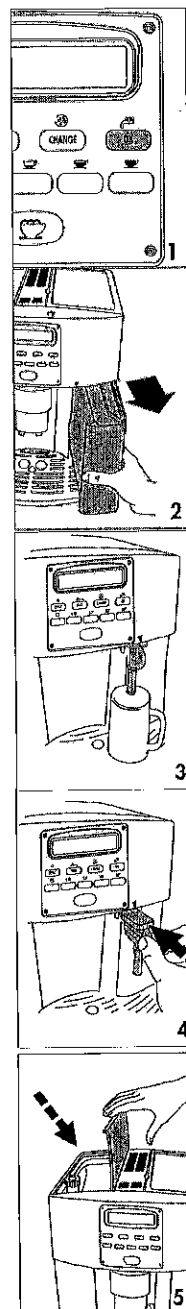

- (1). 爲避免造成故障，請勿將研磨過的咖啡粉或冰凍咖啡豆或其他雜項豆類，裝入至咖啡豆槽，此舉可能導致咖啡機損壞。
- (2). 咖啡豆槽嚴禁倒水進入，若因豆槽進水而損壞磨豆機，非在保固範圍之內。



開機 & 預熱

1. 按下  按鈕啓動咖啡機(圖 6)，顯示幕顯示「Heating Up Please Wait」，表示咖啡機正在預熱中。
2. 當預熱完成後，顯示幕顯示「Rinsing Please Wait」，表示咖啡機正在做自動清洗，咖啡機會自動將熱水循環一次(少量的熱水會從熱水出水頭流出)
建議：若想要萃取濃縮咖啡溫度較高，建議您將咖啡杯放置熱水出水頭盛接熱水，預熱咖啡杯幾秒後再將熱水倒掉，如此即能萃取出更為香醇的咖啡。
3. 當顯示幕顯示「Ready Standard Taste」，表示咖啡機已準備完成，可開始萃取咖啡，並設定在一般濃度。

準備萃取咖啡(使用咖啡豆)

1. 萃取前，咖啡機會預設在一般濃度或口味。若您要選擇其他濃度，可選擇「Extra Mild」特淡、「Mild」淡、「Regular」標準、「Strong」濃、「Extra Strong」特濃等。只要按面  按鍵(圖 7)就可任意選擇您想要的濃度或口味。
2. 將咖啡杯放在咖啡出水口下方準備盛裝咖啡(圖 8)，若要同時萃取兩杯咖啡請放置兩個咖啡杯(圖 9)。若要保持咖啡油脂的完整及濃醇，請將咖啡出水口，儘可能調整靠近咖啡杯(圖 10)。
3. 按  鍵選擇濃縮咖啡，按  鍵選擇一般咖啡，按  鍵選擇美式淡咖啡(圖 11)
※ 如果需要兩杯份，請在 2 秒鐘內按鍵連續按兩次。
※ 如果想調整預設咖啡流量，改爲自訂咖啡流量，請參照“更改咖啡流量”的步驟。選擇咖啡量後，咖啡機會自動研磨咖啡豆，咖啡即會流出，到達設定的流量時，咖啡機會自動停止，並自動將咖啡渣排至殘渣筒內。
4. 當您操作完成過幾秒鐘後，顯示幕上會顯示「Ready」，表示您可以再繼續萃取下一杯咖啡。
5. 如果想關閉電源，請按  鍵。

關機前，咖啡機會自動循環一次，並且從咖啡出水口流出少量熱水到滴水盤，請小心以避免燙傷。

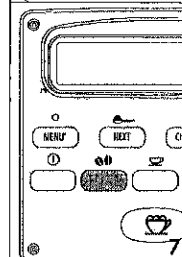
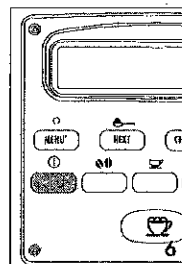

8



9



10

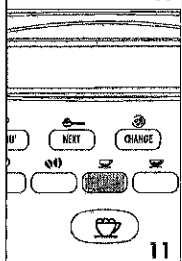

11

備註 1：如果咖啡流得太慢或完全流不出，請將“磨豆粗細調整鈕”順時針轉一格(圖 12)。調整時，請順時針一格一格調整至咖啡的流速順暢為止。



備註 2：如果咖啡流得太快造成咖啡不夠香醇，請將“磨豆粗細調整鈕”逆時針轉一格(圖 12)。

備註 3：萃取較熱咖啡秘訣

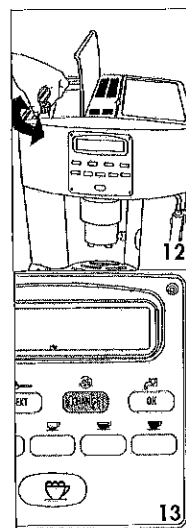
- 若想要萃取濃縮咖啡(約 60cc)溫度較高時，建議您將咖啡杯放置熱水出水頭下方盛接熱水，預熱咖啡杯幾秒後再將熱水倒掉，如此即能萃取出更香醇咖啡。
- 當萃取完一杯咖啡後，已超過 40 秒，若要繼續萃取下一杯咖啡，萃取前請先按 ，讓咖啡沖泡器再預熱一次(圖 13)，並讓熱水流至咖啡杯，預熱咖啡杯。
- 除非預熱過，否則請不要使用太厚的咖啡杯，以免影響咖啡溫度。
- 請使用以熱水浸泡過的咖啡杯，或以溫杯盤加熱過的咖啡杯。若要使用溫杯盤，請將咖啡杯放置溫杯盤上約 20 分鐘溫熱。



備註 4：萃取咖啡時，可重覆按 、、 鍵(前一動作所使用的按鍵)，中止咖啡的流量。

備註 5：當咖啡流量完畢時，若想再增加咖啡量時，請在結束出咖啡後馬上再按住 、、 鍵前一動作所使用的按鍵)，直到您需要的咖啡量再放開按鍵。

備註 6：當顯示幕顯示「Fill Tank」，請添加水至咖啡機的水箱，否則無法繼續萃取咖啡。此訊息出現時，水箱還有剩餘的水是屬正常現象。

備註 7：每 14 杯，顯示幕就會顯示「Empty Grounds Container」，此時表示咖啡殘渣筒已滿，必須將咖啡渣倒空並清理。否則咖啡機無法繼續萃取咖啡，而且訊息將持續顯示，直到將咖啡渣清理完畢。

清理咖啡殘渣筒，必須將“出水口面板”打開(輕拉把手即可輕鬆開啓(圖 14)，然後再將整個滴水盤包含咖啡殘渣筒一起取出(圖 15)。請確保所有的咖啡渣清除，不要留任何剩餘的咖啡渣在咖啡殘渣筒內。

注意：當您取出滴水盤只要清理滴水盤時，無論咖啡殘渣筒內有無咖啡渣，都必須將盒內的咖啡渣清理乾淨，否則可能會造成排水出口堵塞。

備註 8：當咖啡機在萃取咖啡時，請勿移動水箱。當您不小心移除水箱時，咖啡機會無法萃取咖啡，並且顯示幕會顯示「Ground Too Fine Adjust Mill and Insert Water Spout Press OK」，此時再啟動咖啡機，須依照(圖 4)的步驟將熱水出水頭裝上，再按「OK」鍵讓熱水從熱水出水頭中流出幾秒鐘即可。

第一次使用咖啡機時，通常要經過 4 至 5 杯咖啡的嚐試後，才能獲得滿意的口味。當咖啡機突然發生異常時，請先參考“螢幕訊息及排除方法”、“常見問題”的指示說明解決問題。若仍無法解決問題，請聯絡保證書上的服務中心。

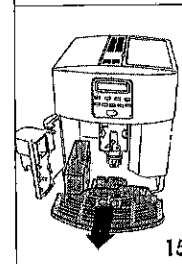
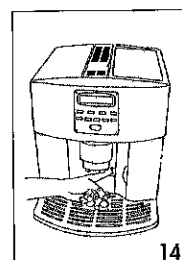

更改咖啡流量

本咖啡機預設的咖啡流量：



小杯 (40cc)









中杯 (80cc)



大杯 (120cc)

若想更改預設的咖啡量，請依照以下的步驟：

1. 請直接按您想更改的選項( 、  、 )，請按住該鍵 3 秒鐘然後再放開，顯示幕會顯示「Program Quantity」，之後咖啡會自動流出。
2. 一旦咖啡流至您所想要的流量時，再按一次您剛剛所選按的選項鍵( 、  、 )。此時咖啡機的預設流量已經變更完成，顯示幕會顯示「Ready」。

調整咖啡研磨器

研磨機原廠設定皆依照咖啡的正常調製而設，所以無須再特別調整。但是一旦發現咖啡的流出速度有異常(太快或太慢)，速度異常可以從”磨豆粗細調整鈕”調整流速(圖 12)。

注意：啓動研磨器後，才能使用”磨豆粗細調整鈕”

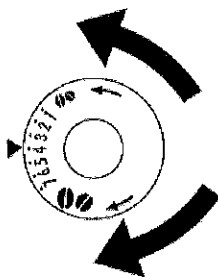



逆時鐘方向調整，可減緩咖啡流速，並且使咖啡變得細緻濃醇，使咖啡渣顆粒變得較細緻。

順時鐘方向調整，可加快咖啡流速(此時不會滴出咖啡)，使咖啡渣顆粒變得較粗糙。

注意事項：因為製造商會於出廠前進行咖啡萃取測試，所以研磨器內可能發現些許咖啡殘餘物質，但我們保證咖啡機皆為全新製品。

- 如此調整至少經過萃取 2 杯咖啡後，才能獲得明顯的效果。

使用咖啡粉萃取咖啡（非使用咖啡豆）

1. 按下  鍵(圖 16)，選擇使用咖啡粉功能。該按鈕燈號亮起來表示已經選擇該功能，此時研磨器將暫時停止作用，並且顯示幕顯示「Ready Pre-Ground」。
2. 打開單品粉槽蓋，加入 1 平匙咖啡粉到單品粉置放槽(圖 17)，並參考“準備萃取咖啡”說明自動進行萃取咖啡。
3. 一旦使用完咖啡粉功能，如果想要再回復使用咖啡豆萃取咖啡時，請再按下  鍵，停止使用咖啡粉功能並回復使用研磨器功能。

注意事項 1：為了防止咖啡粉在咖啡機內散落，未啓動前請勿添加咖啡粉。

注意事項 2：請勿將咖啡粉添加超過 1 匙，否則無法萃取咖啡並造成咖啡粉散落咖啡機內，並且顯示幕會顯示「Ground Too Fine Adjust Mill and Insert Water Spout Press OK」，且無法正常使用咖啡機。

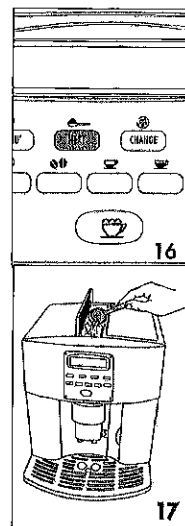



注意事項 3：使用咖啡粉萃取咖啡時，請使用廠商提供的咖啡粉杓。

注意事項 4：請勿使用咖啡豆、冷凍咖啡粉、或其他非研磨咖啡粉倒入單品粉槽內，以避免損害咖啡機。

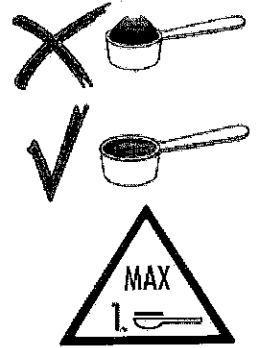
注意事項 5：如果因潮濕或放入過多咖啡粉而造成單品粉槽堵塞，請小心清除乾淨，然後將沖泡器取出並且清理，請參考“清理沖泡器”說明。



供應熱水

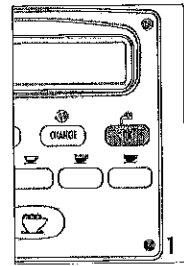
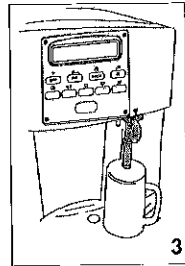
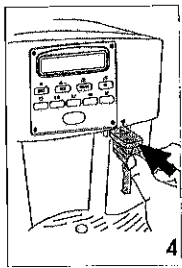

1. 請確認咖啡機已在待機狀態
2. 請確認熱水出水頭與蒸氣出口已安裝在一起(圖 4)
3. 放置一個容器在熱水出水頭下方以盛裝熱水(圖 3)
4. 按下  鍵(圖 1)，顯示幕會顯示「Hot Water」，然後熱水會從熱水出水頭流出到您的容器(請勿讓熱水流出超過 2 分鐘)。想要停止，再按一下  鍵。當水量達到設定的水量，熱水會自動停止供應。



更改熱水的流出量

咖啡機的原廠設定熱水量是預設在 250cc。

若想更改熱水的流出量，請依照以下指示：

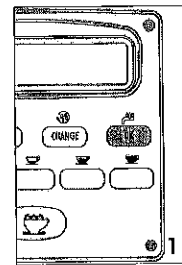
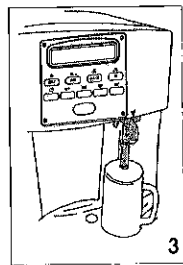
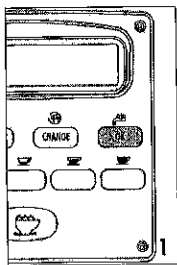

1. 請確認熱水出水頭與蒸氣出口已安裝再一起(圖 4)
2. 放置容器在熱水出水頭下方以盛裝熱水(圖 3)
3. 按住  鍵(圖 1) 2 秒鐘然後放開，顯示幕會顯示「Hot Water Program Quantity」，然後熱水會流出。
4. 一旦流至您所想要的流量時，再按一下  鍵以儲存記憶，請勿讓熱水流出超過 2 分鐘。

備註：在設定咖啡量或熱水量時，請使用您經常使用的杯子來作設定。



按兩秒鐘

調製卡布奇諾(Cappuccino)或拿鐵(Latte)

1. 先按  選擇您想要的咖啡濃淡度。
2. 打開鮮奶壺蓋。每杯卡布奇諾至少需倒 100cc 的鮮奶到鮮奶保鮮壺內(圖 19)。請勿超出“Max Level”標線(裝滿約 700cc)。鮮奶必須在 5°C 的溫度下始可打出綿密的奶泡。
3. 只要更換鮮奶保鮮壺的上蓋，就可選擇調製 Cappuccino 或 Latte 不同綿密度的奶泡。上蓋會註明「Frothed Milk - Cappuccino」或「Steamed Milk - Latte」。
4. 請確定鮮奶保鮮壺上蓋內的橡皮管確實安裝好(圖 20)，奶泡出口管也必須朝外撥開(圖 23) 以方便使用。
5. 請將熱水出水頭拔除(圖 21)，然後將整個裝好上蓋的鮮奶保鮮壺裝入蒸氣出口，並且對準面板上的箭頭(圖 22)。
6. 奶泡出口管朝外(圖 23)，並放置一容量足夠的杯子在奶泡出口管下，以盛裝奶泡或熱鮮奶。
7. 請按  鍵(圖 24)，顯示幕會顯示「Cappuccino or Latte」。幾秒鐘後奶泡就會從奶泡出口管口流出，完成時，咖啡機會自動停止。
8. 接著咖啡機會自動研磨咖啡豆，並且將咖啡流至已盛有奶泡的杯子中，完成時顯示幕會顯示「Ready」訊息。
9. 完美的卡布奇諾已完成，可依個人的喜好加入糖、可可粉等配料，調製屬於自己的口味。

備註 1：萃取過程中，可隨時按  鍵停止奶泡或咖啡。

備註 2：鮮奶用完時，取出鮮奶盒，倒入鮮奶；再將鮮奶壺安裝回咖啡機，然後按  鍵繼續調製卡布奇諾。

備註 3：為了確保奶泡保鮮壺的衛生，調製卡布奇諾完畢時，請清理奶泡保鮮壺的所有管路：

- 放置容器於奶泡出口管口下方。
- 按下奶泡壺上蓋的“CLEAN”鈕 3 秒鐘(圖 25)，顯示幕會顯示「CLEANING」。
- 清理完畢，將鮮奶保鮮壺取出，連同剩餘的鮮奶直接放入冰箱冷藏。注意勿將鮮奶放在冰箱外超過 15 分鐘。

備註 4：若想重新設定奶泡及咖啡的預設量，請參考“更改咖啡與卡布奇諾奶泡流出量”。

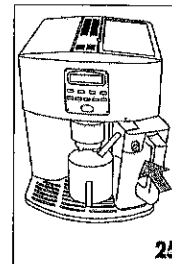
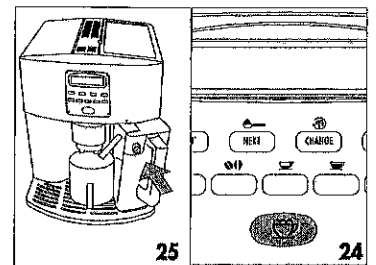
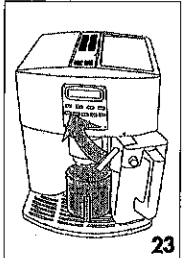
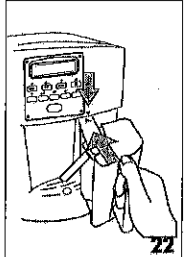
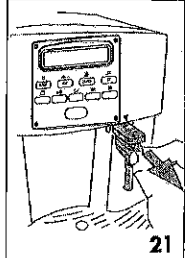
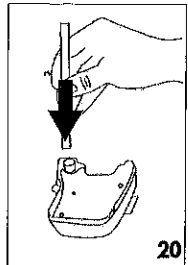
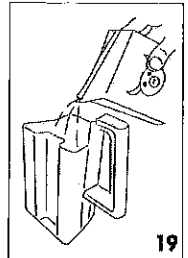



調製奶泡(不含咖啡)

1. 打開鮮奶壺蓋。
2. 依據您所需的份量，將鮮奶倒入鮮奶保鮮壺內(圖 19)。
3. 更換鮮奶壺上蓋，就可選擇「Frothed Milk - Cappuccino」調製奶泡或「Steamed Milk - Latte」調製熱牛奶將整個裝好上蓋的鮮奶保鮮壺裝入蒸氣出口，並且對準面板上的箭頭(圖 22)。
4. 將奶泡出口管朝外(圖 23)，並放置一容量足夠的杯子在奶泡出口管下方，以盛裝奶泡或熱鮮奶。
5. 請在 2 秒鐘內按  鍵(圖 24)兩次，顯示幕會顯示「Milk Frothing」，幾秒鐘後奶泡就會從奶泡出口管流出，完成時，咖啡機會自動停止供應奶泡。
6. 爲了確保鮮奶保鮮壺的衛生，調製奶泡完畢後，請按壓上蓋的「CLEAN」鈕(圖 25)清理鮮奶保鮮壺的所有管路(請參考前項的備註 3)。

更改咖啡與卡布奇諾奶泡流出量

原廠已設定好供應一般標準量的卡布奇諾，若想更改流出量請依照以下步驟：

1. 將鮮奶保鮮壺裝滿鮮奶至「Max」標線爲止。
2. 將  鍵按住 3 秒鐘，顯示幕會顯示「Milk for Cappuccino Program Quantity」，然後再將按鍵放開，奶泡會自動流出。
3. 當達到您所需要的量時，再按  鍵停止供應奶泡，咖啡機會將此流量記憶儲存。請勿讓奶泡持續流出超過 3 分鐘。幾秒鐘後咖啡就會自動萃取，並且顯示幕會顯示「Coffee for Cappuccino Program Quantity」。
4. 當您的咖啡流出量達到時，再按  鍵停止供應咖啡，咖啡機會將咖啡的流出量記憶儲存。
5. 此時，咖啡機的卡布奇諾流出量的新設定已設定好，並且顯示幕會顯示「Ready」，隨時都準備爲您調製一杯美味的卡布奇諾。

清理 & 維護

- 清理咖啡機前，請先等咖啡機冷卻，並且將電源線拔除。
- 咖啡機為電子商品，請勿將整台咖啡機浸泡水中。
- 請勿使用清潔液及粗糙的清潔物來清理咖啡機，使用軟濕布即可。
- 請勿使用洗碗機清洗沖泡器、殘渣筒、水箱及滴水盤。

一、 清理咖啡機

1. 請清空並清洗咖啡殘渣筒(請參考第 8 頁的備註 7)。
2. 水箱也必須經常清洗，以免產生水垢。
3. 滴水盤中間有一個紅色水量浮標，一旦浮標浮起表示滴水盤裡的水滿，需倒水及清洗。
4. 檢查咖啡出水口的洞口使否堵塞。若堵塞，請小心清理洞口所殘留的咖啡(圖 27)。
5. 蒸氣出口必須經常使用海綿擦拭乾淨(圖 26)。

二、 清理沖泡器

為了避免沖泡器裡堆積過多結塊的咖啡而造成咖啡機故障，沖泡器必須經常清洗，請依照下列步驟：

1. 請按 **⏻** 鍵將電源關閉(圖 6)，請勿將電源線拔除，待顯示幕的字和燈光熄滅。
2. 打開出水口面板(圖 14)，將滴水盤及咖啡殘渣筒取出(圖 15)，並清洗。
3. 往內按住沖泡器旁邊的兩個紅色按鈕(圖 28)，然後取出沖泡器。

注意：沖泡器只能在關機的狀態下拔除，咖啡機電源若還開著請勿強迫性的把沖泡器拔除，以免咖啡機故障。

4. 將沖泡器用清水清洗，請勿使用清潔劑及洗碗機清洗。
5. 然後將咖啡機內部仔細清理，若有任何殘留物請用毛刷清理乾淨(圖 29.30)。
6. 將清洗後的沖泡器對準支架及下方的卡榫，朝中間“PUSH”鈕往前推直至“卡”聲出現完成定位動作。

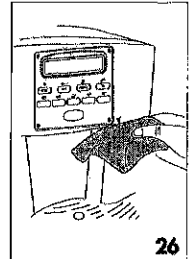
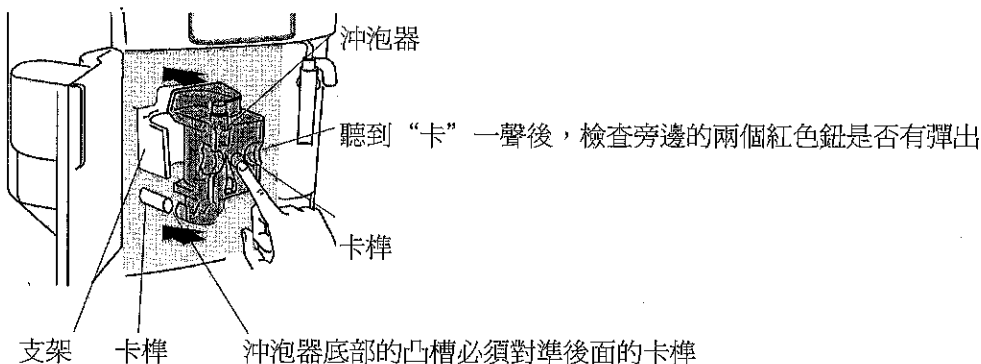

26

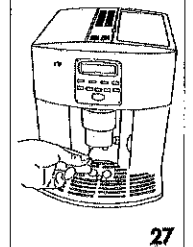

27

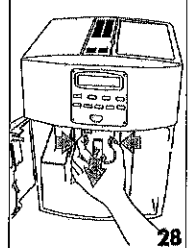

28

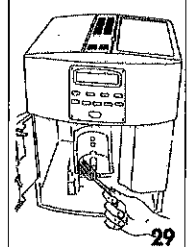

29

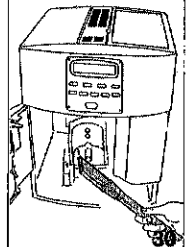

30

兩個紅色鈕必須完全彈出
(正確)

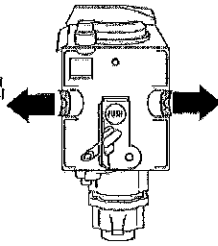

兩個紅色鈕沒有完全彈出
(不正確)

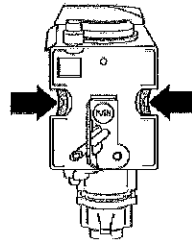

請確認兩個紅色鈕有完全彈出，否則安全門無法確實關閉

7. 將滴水盤及咖啡殘渣筒放回原處。

8. 將出水口面板關閉。

備註 1：若沖泡器沒安裝好，旁邊兩個紅色鈕沒完全彈出，沒聽到“卡”聲，出水口面板將無法確實關閉。

備註 2：若無法將沖泡器放回原處，請先將沖泡器用力上下推擠(圖 31)

備註 3：若仍是無法將沖泡器放回原處，請將出水口面板關上，拔除電源線插頭一會兒，然後在重新插上電源插座，待咖啡機進行自動檢測後，面板燈熄，再把出水口面板打開並且將沖泡器按上述步驟放回原處。

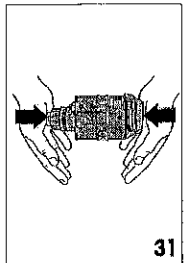

31

三、清理鮮奶槽

請依照以下步驟：

1. 把鮮奶壺和上蓋泡在熱肥皂水中清洗。請確保上蓋上的兩個洞口裡的奶垢都已清除掉(右邊圖裡的兩個箭頭所指的地方)。
2. 清洗完後要安裝時，把奶泡噴嘴以及“軟”的橡膠管裝在有註明「Steamed Milk - Latte」的上蓋上(圖 20)。
3. 洗完後要安裝時，把奶泡出口管以及“硬”的橡膠管裝在有註明「Frothed Milk - Cappuccino」的上蓋(圖 20)。

備註：避免把橡膠管子裝錯上蓋，「Steamed Milk - Latte」拿鐵管子無法裝進卡布奇諾的上蓋。「Frothed Milk - Cappuccino」卡布奇諾管子無法裝進拿鐵的上蓋。

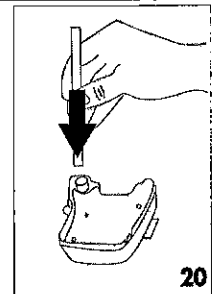
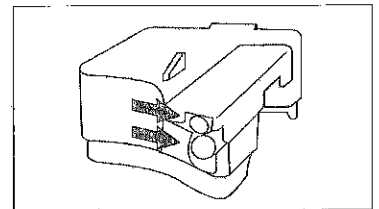

20

選單設定 & 更改

按下 **①** 鍵後，咖啡機已準備好調製咖啡時，您可以在選單修改以下功能的設定：

- Clock
- Auto-Start Time
- Descaling Process
- Coffee Temperature
- Length of time the appliance remains on
- Water Hardness
- Factory Default Values
- Washing Process
- 時間設定
- 自動開機
- 除鈣功能
- 調整咖啡溫度
- 咖啡機待機時間
- 水質設定
- 恢復原廠設定
- 清洗程序(特殊項目)

更改時間設定

請依照以下的步驟：

1. 按下“MENU”鍵(按鍵上的指示燈會亮起)，然後再按“NEXT”鍵一直到「START TIME 00:00」出現在顯示幕面板上。
2. 再按下“CHANGE”鍵更改時間設定，如果一直按住“CHANGE”鍵，時間會以倍數跳。
3. 再按“OK”鍵來確認您所設定的時間。
4. 然後再按下“MENU”鍵離開，或“NEXT”鍵選擇別的项目或功能來更改設定。

設定自動開機時間

這項功能可設定咖啡機在您需要的時間自動開機，讓您可隨時使用。

1. 請確定第 1 項“時間設定”有先設定好。
2. 按下“MENU”鍵，然後再按“NEXT”鍵一直到「START TIME 00:00」出現在顯示幕上。
3. 使用“CHANGE”鍵更改時間設定，如果一直按住“CHANGE”鍵，時間會以倍數跳。
4. 按“OK”鍵來確認您所設定的開機時間。
5. 然後按下“NEXT”鍵一次，顯示幕上會顯示「Auto-Start No」。
6. 再按下“CHANGE”鍵更改功能設定，顯示幕上會顯示「Auto-Start Yes」。
7. 再按“OK”鍵來啟動您所設的自動開機。
8. 最後按下“MENU”鍵離開或“NEXT”鍵選擇別的项目或功能來更改設定。

備註：當您有啟動自動開機功能，一旦您關機，咖啡機顯示幕上會顯示  在時鐘旁邊。此標誌代表自動開機已啟動。

除鈣功能

因長期使用及長時間以來的煮沸熱水的緣故，會讓咖啡機內部的渦爐及管路堆積水垢。當顯示幕上顯示「DESCALE」，就是告知您需要對咖啡機作除水垢的動作。

1. 請先確認咖啡機已經在準備的狀態下。
2. 按下「MENU」鍵(按鍵上的指示燈會亮起)，然後再按「NEXT」鍵直到「DESCALE NO」出現在顯示幕面板上。
3. 再按下「CHANGE」鍵更改設定為「DESCALE YES」。
4. 再按「OK」鍵來確認。
5. 將水箱清空然後再把 125ml 的除水垢劑加上一公升的水倒入水箱。除水垢劑請洽代理商服務據點購買。
(標榜酸)

備註：千萬要小心，別讓除垢劑滴到大理石、灰石、有上釉的玻璃、或其他不可沾到有酸性的化學液體的表層。

1. 然後請在咖啡出水口底下放置至少有 1.5 公升的容器來盛裝被排出來的水(如圖 3)。
2. 然後再按「OK」鍵，除鈣功能已啟動，並且將水垢從咖啡出水口排出來，直接注入到您的容器裡。此時顯示面板會顯示「Appliance in Descale」。
3. 除鈣時，機器會不斷的開啓又停止，這是正常的。
4. 目的是爲了要徹底的把機器裡的水垢溶解及清除。
5. 大約 30 分鐘過後，顯示板上會顯示「Rinsing Fill Tank」。

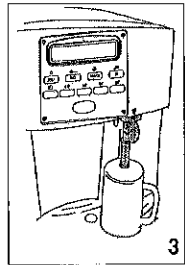

此時，咖啡機的內部管路必須要用清水清洗一次，讓水垢完全排出。請依照以下步驟：

1. 清空並且沖洗水箱，裝入乾淨的清水，再將水箱放回原處。
2. 將 1.5 公升容器清空，再放回咖啡出水口下方。
3. 再按「OK」鍵，直到顯示幕上會顯示「Rinsing Complete Press OK」，清洗動作已結束，請按「OK」鍵。
4. 再將水箱重新裝滿乾淨的清水。
5. 此時，除鈣功能已完成並結束，咖啡機已準備好繼續萃取咖啡。

備註：一旦除鈣動作還未完成就被打斷，整個除鈣動作必須重新來過直至結束爲止。

更改咖啡萃取溫度

若要更改溫度，請依照以下步驟：

1. 按下「MENU」鍵(按鍵上的指示燈會亮起)，然後再按「NEXT」鍵直到「High Temperature」出現在顯示幕面板上。
2. 再按下「CHANGE」鍵更改溫度設定直到顯示幕上出現您所想要的溫度。
3. 再按「OK」鍵來確認。
4. 最後按下「MENU」鍵離開或「NEXT」鍵選擇別的項目或功能來更改設定。

更改咖啡機關機時間

咖啡機的原廠設定預設在您萃取完最後一杯咖啡的 1 小時後，自動關機。

關機時間可調整，最高為 3 小時，請依照以下步驟：

1. 按下“MENU”鍵(按鍵上的指示燈會亮起)，然後再按“NEXT”鍵直到「OFF After 1 Hour」出現在顯示幕面板上。
2. 再按下“CHANGE”鍵更改關機時間(最多 3 小時)。
3. 最後按下“MENU”鍵離開或“NEXT”鍵選擇別的項目或功能來更改設定。

更改水質設定

顯示幕會自動顯示除鈣訊息，是因為咖啡機有預設的除鈣時間記憶。

原廠設定是以每日正常的咖啡萃取量所累積起來的水垢換算成時間去計算。

所以您有可能不常用，但是只要咖啡機所設定的時間一到，咖啡機會提醒您該為咖啡機作除鈣的動作。

其實，您可依照水的標準水質作設定，將原廠所設定的時間延長，並且減少除鈣的次數。

1. 請將附在說明書裡的“水質測試試紙”(一細長紙條)取出，再將試紙浸入咖啡機所使用的水中，幾秒鐘後再將試紙取出，約 30 秒後試紙會產生顏色變化，請注意幾個紅色斑點出現
2. 按下  鍵開啓咖啡機
3. 按下“MENU”鍵(按鍵上的指示燈會亮起)，然後再按“NEXT”鍵直到「Water Hardness 4」出現在顯示幕面板上。
4. 再按下“CHANGE”鍵直到顯示幕上的數字跟試紙上所出現的斑點數量一樣，(例如：試紙上出現 3 個斑點，請您將咖啡機上的水質設定調到 Water Hardness 3)

恢復原廠設定

若您想要將咖啡機的設定恢復到使用前原廠設定，請依照以下步驟：

1. 按下“MENU”鍵(按鍵上的指示燈會亮起)，然後再按“NEXT”鍵直到「Reset to Default」出現在顯示幕面板上。
2. 再按下“CHANGE”鍵直到「Reset to Default YES」出現在顯示幕面板上。
3. 再按“OK”鍵來確認。

此時，咖啡機已恢復到原廠設定，並且顯示幕會出現「Ready」的訊息。

更改語言設定

若要更改語言，請按住“CHANGE”鍵至少 5 秒鐘直到顯示幕不斷的出現各國語言；若要選擇您要的語言，請依照 VI 頁(語言設定)的步驟。





螢幕訊息 & 故障排除方法



訊息	發生原因	故障排除方法
Fill Tank	<ul style="list-style-type: none"> ■ 表示水箱沒水，或是水箱沒有放置好 ■ 水箱不乾淨或有異物在裡面 <small>清洗水箱</small> 	<ul style="list-style-type: none"> ■ 水箱裝滿水 ■ 沖洗、或將水箱除垢
Grind Too Fine Adjust Mill and Insert Water Spout and Press OK	<p>1. 調整 6/12 101 test 可用 O (CHANGE) 2. 以 LATEL 清洗管線熱水沖洗 (空粉物)</p> <ul style="list-style-type: none"> ■ 表示咖啡機無法調製咖啡 ■ 表示咖啡的流出速度太慢 	<ul style="list-style-type: none"> ■ 把熱水出水頭裝上去，按  鍵，再讓熱水流出幾秒鐘 ■ “咖啡豆研磨粗細調整旋鈕” 順時針轉一格
Empty Grounds Container	<ul style="list-style-type: none"> ■ 咖啡殘渣筒已滿或沒放至定位 	<ul style="list-style-type: none"> ■ 將咖啡殘渣筒清空，並做清洗動作，並確實將殘渣筒就定位
Insert Grounds Container	<ul style="list-style-type: none"> ■ 表示咖啡殘渣筒沒有放置到滴水盤上面正確位置 	<ul style="list-style-type: none"> ■ 將安全門打開，再把咖啡殘渣筒放進去
Add Pre-Ground Coffee	<ul style="list-style-type: none"> ■ 表示您選擇使用咖啡粉調製咖啡，但咖啡粉未倒進咖啡機單品粉槽置入孔裡 	<ul style="list-style-type: none"> ■ 將咖啡粉倒進咖啡機單品粉槽置入孔裡
Fill Beans Container	<ul style="list-style-type: none"> ■ 咖啡豆已用完 ■ 若咖啡機太吵，表示磨豆機裡卡住了小石頭或其他無法磨碎的異物 	<ul style="list-style-type: none"> ■ 請再添加咖啡豆 ■ 請立即通知代理商服務中心處理阻塞問題
Descale	<ul style="list-style-type: none"> ■ 表示機器裡水垢已達到了極限，必須做除垢動作 	<ul style="list-style-type: none"> ■ 請立即執行除垢動作程序
Press Next Change	<ul style="list-style-type: none"> ■ 表示清洗完後，沖泡器沒放回去 	<ul style="list-style-type: none"> ■ 將安全門關起來，先不要把沖泡器放回去，再按照顯示板上的指示操作
Close Door	<ul style="list-style-type: none"> ■ 表示出水口面板沒關好 	<ul style="list-style-type: none"> ■ 若無法將安全門關起來，請再確認沖泡器是否有裝好
Insert Infuser Assembly	<ul style="list-style-type: none"> ■ 沖泡器未定位 	<ul style="list-style-type: none"> ■ 將沖泡器確實安裝

訊息	發生原因	故障排除方法
Less Coffee	<ul style="list-style-type: none"> ■ 表示單品粉槽漏斗堵塞 	<ul style="list-style-type: none"> ■ 將單品粉槽置入孔漏斗用刷子小心清理 ■ 選淡一點的口味，或者減少咖啡粉的數量，再重新調製咖啡
Generic Alarm	<ul style="list-style-type: none"> ■ 機器內部太髒了，需做清洗 	<ul style="list-style-type: none"> ■ 清理咖啡機內部，若訊息還顯示著請立即通知服務中心

常見問題(打電話到服務中心前，請先依照以下的診斷及處理步驟)

一般問題都會以警告訊息出現在顯示板上告知，然後再用第 18 頁的方式來解決。但若沒有警告訊息出現機器又無法正常運作，在您要打給服務中心之前，請先按照下面步驟來處理機器的問題。

常見問題	發生原因	解決方式
濃縮咖啡溫度不夠	<ul style="list-style-type: none"> ■ 咖啡杯未預熱 ■ 沖泡器還沒熱 	<ul style="list-style-type: none"> ■ 將杯子用熱水浸泡，或把咖啡杯放在溫杯架 20 分鐘 ■ 調製咖啡前，請照第 8 頁備註 3 及圖 13 的步驟按  鍵
咖啡的油脂不夠濃醇	<ul style="list-style-type: none"> ■ 咖啡粉磨太粗 ■ 咖啡豆不夠新鮮 	<ul style="list-style-type: none"> ■ 將咖啡豆研磨粗細調整旋鈕逆時針轉一格 ■ 請使用新鮮咖啡豆
咖啡的流出速度太慢	<ul style="list-style-type: none"> ■ 咖啡粉磨太細 	<ul style="list-style-type: none"> ■ 將磨豆研粗細調整旋鈕順時針轉一格
咖啡的流出速度太快	<ul style="list-style-type: none"> ■ 咖啡粉磨太粗 	<ul style="list-style-type: none"> ■ 將咖啡豆研磨粗細調整旋鈕逆時針轉一格
咖啡只從一個咖啡的洞口流出	<ul style="list-style-type: none"> ■ 洞口堵塞 	<ul style="list-style-type: none"> ■ 請用針把堵塞在洞口的咖啡渣刮掉(如圖 27)
當您按下    鍵，只有熱水流出來並沒有咖啡	<ul style="list-style-type: none"> ■ 咖啡粉有可能堵塞在咖啡粉的入口漏斗裡面 	<ul style="list-style-type: none"> ■ 請小心將堵塞在咖啡粉的入口漏斗的咖啡渣清除，然後清洗沖泡器及內部

問題	原因	解決方式
當您按下 ① 鍵機器都未啓動	<ul style="list-style-type: none"> ■ 電源線沒插 	<ul style="list-style-type: none"> ■ 請確認電源線是否插好
沖泡器無法拆下清洗	<ul style="list-style-type: none"> ■ 開關還開著，沖泡器只能在關機的情況下拆卸 	<ul style="list-style-type: none"> ■ 請關機後再拆卸沖泡器。開機時請勿強制拆卸沖泡器
放了咖啡粉進去，但還是無法調製咖啡	<ul style="list-style-type: none"> ■ 放了太多咖啡粉 ■ 未按  鍵導致機器無法辨識要從哪裡調製咖啡 ■ 咖啡粉是在關機的情況下放進咖啡機裡 	<ul style="list-style-type: none"> ■ 拆下沖泡器並且清洗，然後再加一匙的咖啡粉進去重新調製咖啡 ■ 拆下沖泡器重新清洗內部，然後再按  鍵重新調製咖啡
咖啡並沒有從咖啡出水口出來，但從安全門出來	<ul style="list-style-type: none"> ■ 洞口堵塞 ■ 咖啡活門卡住無法作用 	<ul style="list-style-type: none"> ■ 用針刮掉堵在洞口的咖啡渣 ■ 請清理移動式抽屜的鉸鏈
奶泡沒有從奶泡出口管出來	<ul style="list-style-type: none"> ■ 鮮奶槽裡的引入軟管沒裝上或者沒裝好 	<ul style="list-style-type: none"> ■ 將引入軟管裝好在上蓋
奶泡不夠綿密	<ul style="list-style-type: none"> ■ 鮮奶壺上蓋不乾淨 	<ul style="list-style-type: none"> ■ 請清洗鮮奶壺上蓋
奶泡上的泡泡顆粒太大	<ul style="list-style-type: none"> ■ 鮮奶不夠冰冷 	<ul style="list-style-type: none"> ■ 請用冰箱溫度的鮮奶，若還是不夠綿密請更換它牌鮮奶

商品保固說明及注意事項

一、注意事項

請依照使用說明書及機體註明等注意事項使用，正常使用情況下所發生故障，請憑本報證書(務必填妥交易日期及經銷商蓋章)或購買憑證(如發票等)才可享有自購買日起一年內免費售後服務，以保障消費權益。

二、保固期限：自購買日起保證一年。

三、保證除外條款如下：

如有下列情形之一者，雖仍在保證期間內，亦需酌收服務費

- a. 使用不當或由天災地變、蟲鼠害及雷擊所導致之損害或故障。
- b. 自行檢修改裝或經外人檢修所引起之損壞或故障。
- c. 機器本身配件(如發泡器、咖啡手把、濾網...等)，屬消耗品，不在免費保固範圍內。
- d. 使用延長線或是轉接插頭引起商品不良者。
- e. 保固書記載內容與實際不符或空白未填寫者(機型、機號、購買日期及經銷商蓋章)。
- f. 保書記載模糊無法辨認或經塗改者。
- g. 保固期間外檢修或調整說明之服務，應酌收服務費。
(需換零件之服務，則依本公司服務零件檢修價目表收費)。

四、保固書

產品保固書

本產品「DeLonghi」全自動咖啡機由台灣總代理焯太股份有限公司進口保固，保證書須由經銷商蓋章始得生效。

客戶名稱：

電話：

購買日期：

機型/機號： ESAM 3500 090321 60013

進口商：焯太股份有限公司

電話： (02)8751-2868(台北總公司代表號) (04)2329-0352(台中分公司代表號)

(03)522-5227(新竹分公司代表號) (07)386-0328(高雄分公司代表號)

經銷商：

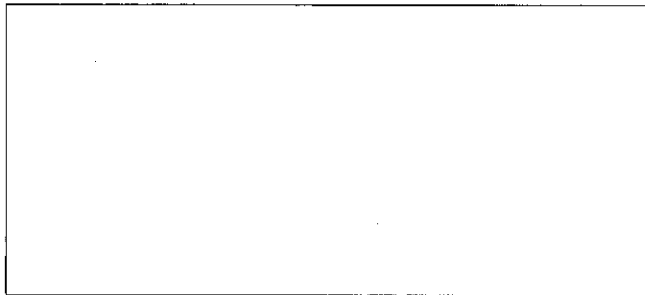

2856698
2856558

